

Вентилятор канальный SVPS



Канальные вентиляторы SVPS предназначены для перемещения воздуха и других невзрывоопасных газовых смесей. Вентиляторы устанавливаются непосредственно в прямоугольный канал систем и используются как для внутреннего так и для наружного применения в условиях умеренного климата. Допустимая температура перемещаемого воздуха от -30 до $+40^{\circ}\text{C}$. В стандартном исполнении вентилятор изготовлен из оцинкованного стального листа. Рабочие колеса вентиляторов статически и динамически отбалансированы. Диф-

фузоры вентиляторов изготовлены из алюминия или стеклопластика, электромоторы из сплавов алюминия, меди, пластмасс. Постоянный входной контроль материалов обеспечивает надежность работы вентилятора в целом.

Легкое пластиковое рабочее колесо с назад загнутыми лопатками, установленное непосредственно на валу асинхронного трёхфазного электродвигателя. Конструкция вентилятора позволяет охлаждать электродвигатель при работе потоком воздуха.

Обозначение характеристик

SVPS-400×200/18.2D

- Электродвигатель
D – трёхфазный
- Число полюсов электродвигателя
- Диаметр рабочего колеса, мм
- Присоединительный размер, мм
- Типовое обозначение вентилятора

Схемы подключения электродвигателей

3-фазный двигатель «Звезда»

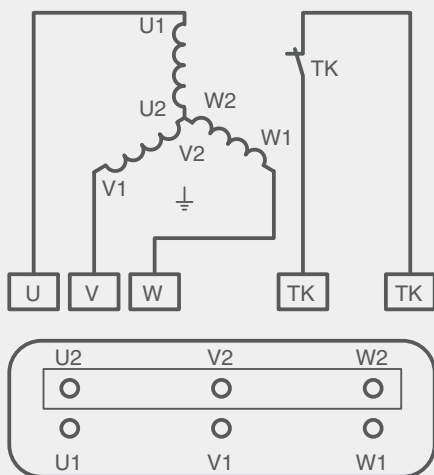

3-фазный двигатель «Треугольник»

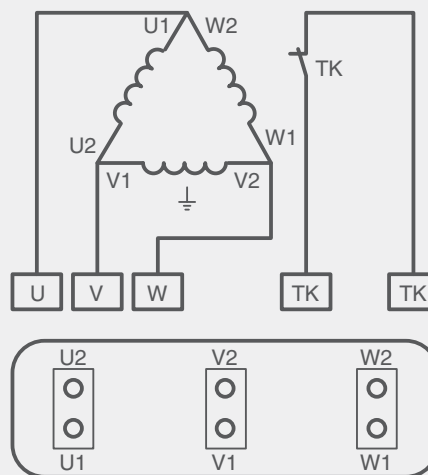

Технические характеристики

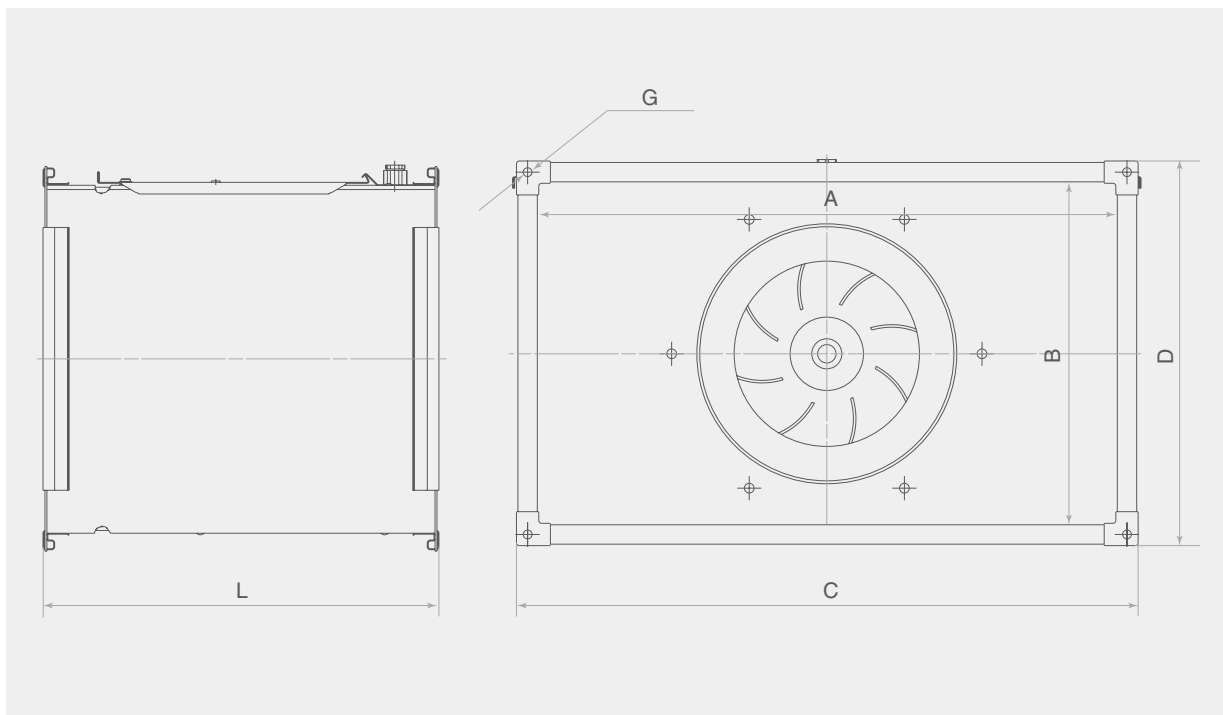

Модель	A, мм	B, мм	C, мм	D, мм	L, мм	G	Масса, кг
SVPS-400×200-18.2D	400	200	440	240	358	9	14,5
SVPS-500×250-20.2D	500	250	540	290	416	9	18,0
SVPS-500×250-22.2D	500	250	540	290	416	9	19,5
SVPS-500×300-22.2D	500	300	540	340	458	9	25,5
SVPS-500×300-25.2D	500	300	540	340	458	9	27,7
SVPS-600×300-25.2D	600	300	640	340	498	9	31,0
SVPS-600×300-28.2D	600	300	640	340	498	9	37,0
SVPS-600×350-28.2D	600	350	640	390	498	9	39,0
SVPS-600×350-31.2D	600	350	640	390	498	9	39,5
SVPS-700×400-31.2DM	700	400	740	440	600	9	47,0
SVPS-700×400-31.2D	700	400	740	440	600	9	51,0
SVPS-700×400-35.2D	700	400	740	440	600	9	52,5
SVPS-800×500-35.2D	800	500	840	540	635	9	60,5
SVPS-800×500-40.4D	800	500	840	540	635	9	70,0
SVPS-900×500-35.2D	900	500	960	560	635	11	65,5
SVPS-900×500-40.2D	900	500	960	560	635	11	78,0
SVPS-900×500-40.4D	900	500	960	560	635	11	75,0
SVPS-1000×500-40.2D	1000	500	1060	560	670	11	85,5
SVPS-1000×500-45.4D	1000	500	1060	560	670	11	87,0

Вентилятор канальный SVPS

Технические характеристики

Модель	Макс. расход воздуха Q, м³/ч	Макс. полное давление, Па	Обороты при макс. КПД, P, об/мин.	Шум через корпус, дБ(А)	Макс. электр. мощность, N, кВт	Напряжение двигателя, В	Макс. ток, А	Макс. допуст. t, °С
SVPS-400×200-18.2D	680	320	2710	60,3	0,25	400	0,71	40
SVPS-500×250-20.2D	1150	410	2710	62,3	0,25	400	0,71	40
SVPS-500×250-22.2D	1600	530	2760	67,4	0,55	400	1,42	40
SVPS-500×300-22.2D	1680	540	2760	66,4	0,55	400	1,42	40
SVPS-500×300-25.2D	2300	630	2730	71,5	0,75	400	1,83	40
SVPS-600×300-25.2D	2350	640	2730	70,5	0,75	400	1,83	40
SVPS-600×300-28.2D	3400	780	2770	72,6	1,10	400	2,51	40
SVPS-600×350-28.2D	3400	800	2770	71,7	1,10	400	2,51	40
SVPS-600×350-31.2D	4700	1060	2800	75,8	1,50	400	3,32	40
SVPS-700×400-31.2DM	4800	1060	2800	74,7	1,50	400	3,32	40
SVPS-700×400-31.2D	4800 (5700)	1060 (1500)	2840 (3300)	74,8	2,20 (2,48)	400	4,61	40
SVPS-700×400-35.2D	6800	1350	2840	78,1	3,00	400	6,10	40
SVPS-800×500-35.2D	7400	1350	2840	77,1	3,00	400	6,10	40
SVPS-800×500-40.4D	4600 (8400)	450 (1400)	1420 (2490)	65,3	3,00 (3,27)	400	6,47	40
SVPS-900×500-35.2D	7500	2840	2840	76,6	3,00	400	6,10	40
SVPS-900×500-40.2D	9800	2880	2880	80,8	5,50	400	10,53	40
SVPS-900×500-40.4D	4600 (8300)	1420 (2510)	1420 (2510)	65,3	3,00 (3,29)	400	6,47	40
SVPS-1000×500-40.2D	9800	2880	2880	80,8	5,50	400	10,53	40
SVPS-1000×500-45.4D	7500 (11500)	1430 (2230)	1430 (2230)	69,7	4,00 (4,10)	400	8,26	40

В скобках приведены значения характеристик при использовании частотного преобразователя.

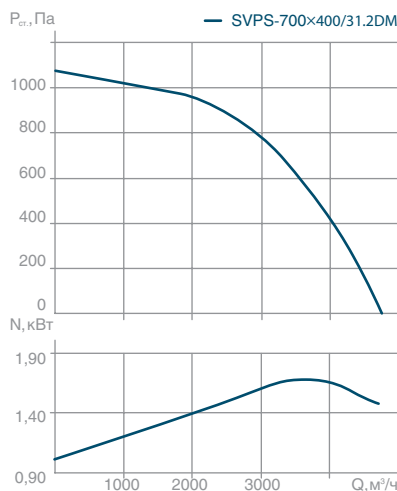
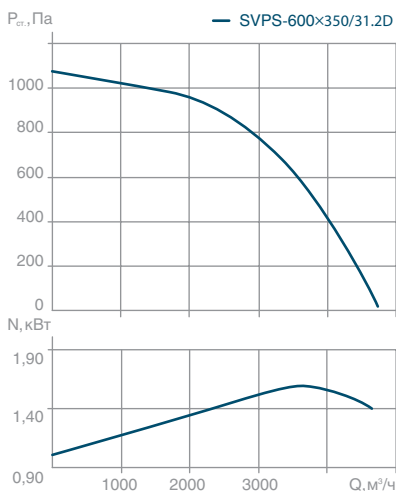
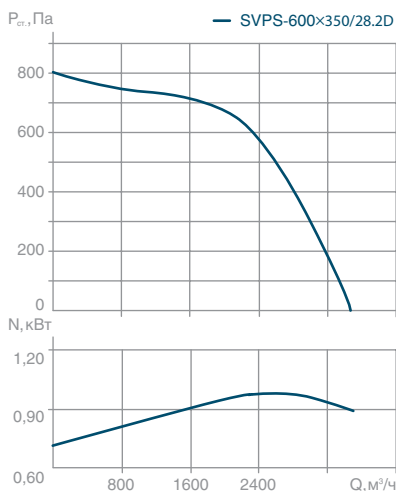
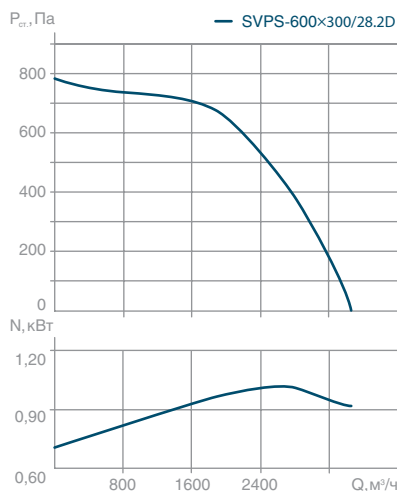
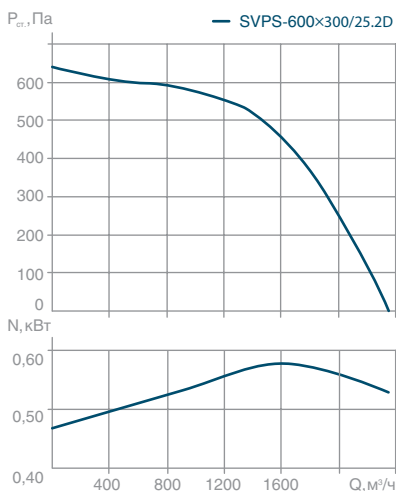
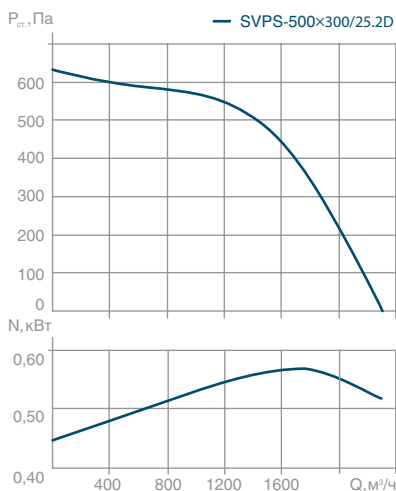
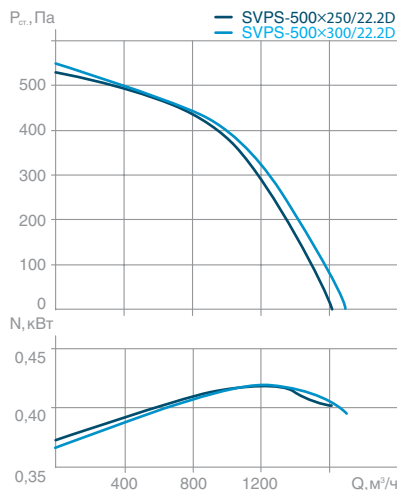
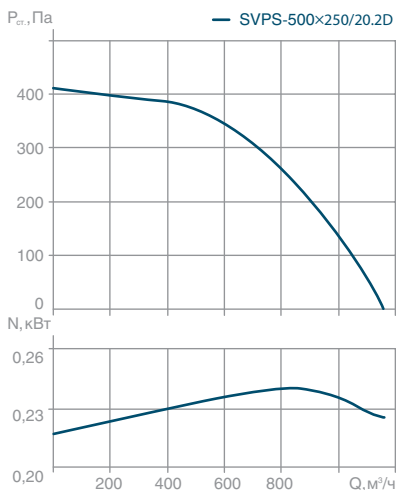
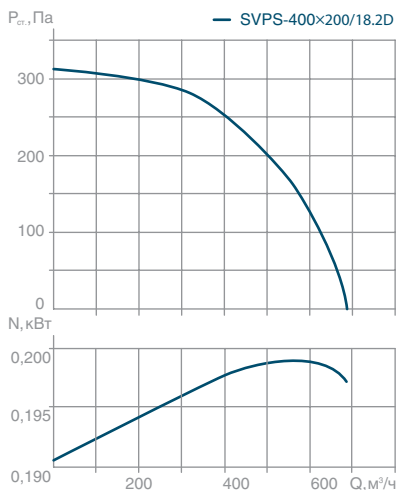

Вентилятор канальный SVPS

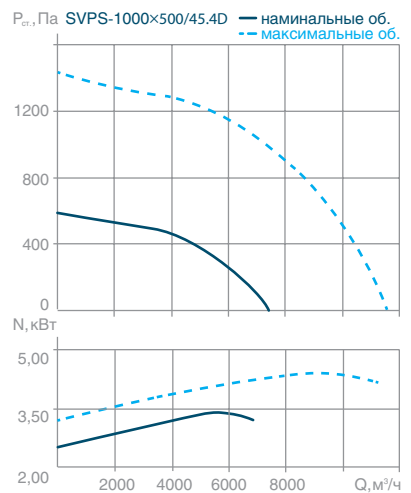
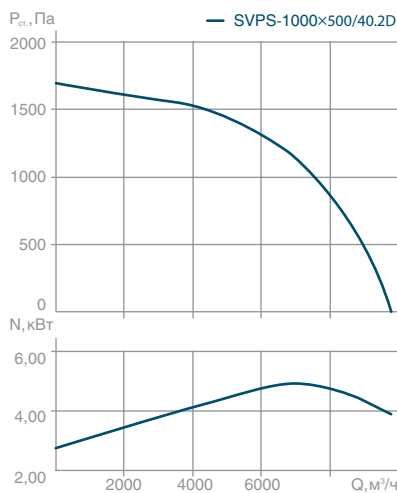
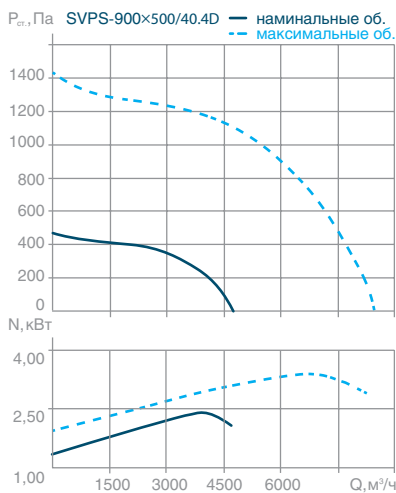
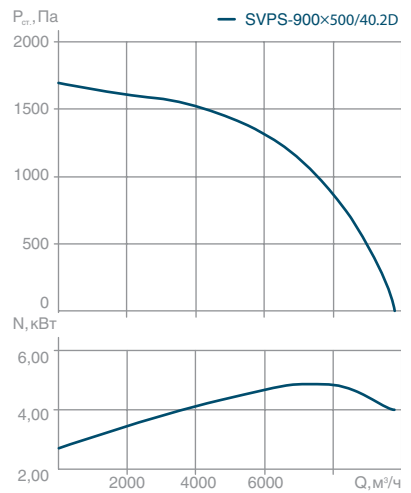
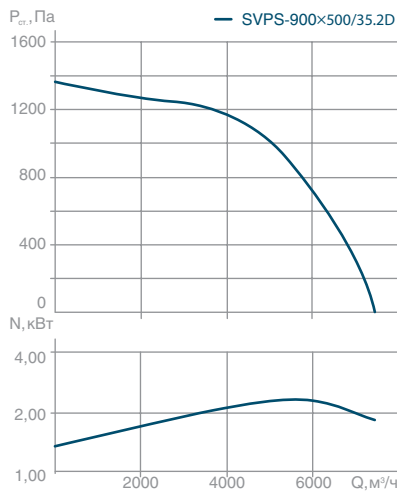
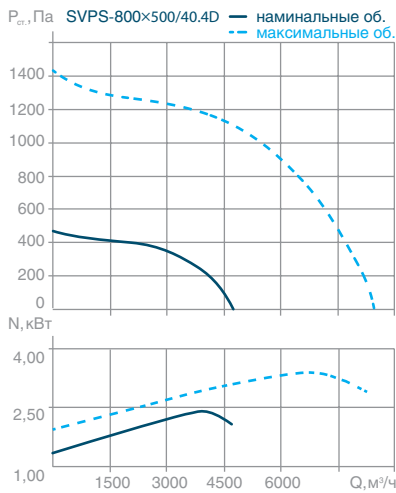
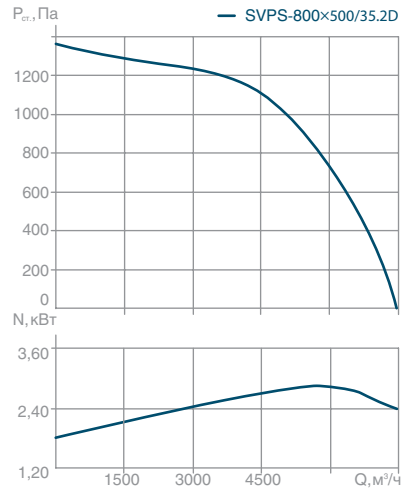
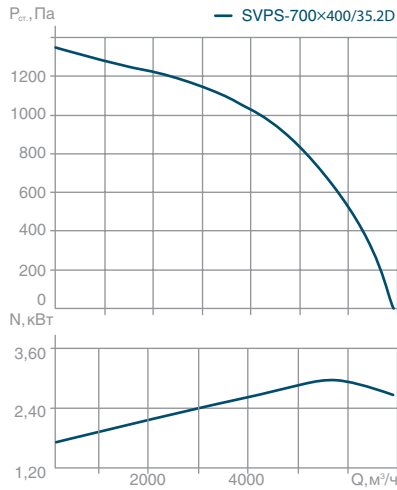
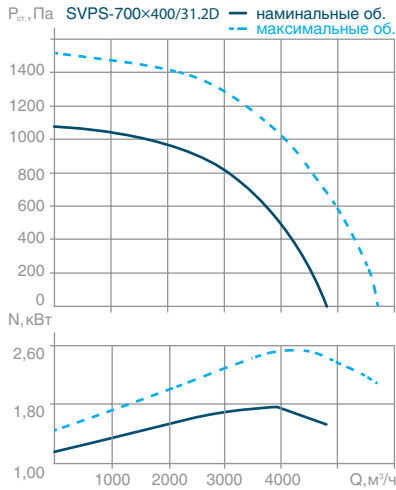

Акустические характеристики

Модель	Зона измерения шума	Общий, дБА	Уровень звуковой мощности, дБ в октановых полосах частот, Гц							
			63	125	250	500	1000	2000	4000	8000
SVPS-400×200-18.2D	на всасывании	66,0	38,7	50,6	54,9	62,4	59,8	57,8	52,8	46,7
	на нагнетании	69,0	41,8	53,4	57,9	65,3	62,9	61,0	55,7	49,6
SVPS-500×250-20.2D	на всасывании	68,1	40,6	52,8	57,3	64,6	61,8	59,9	54,9	48,8
	на нагнетании	71,0	43,6	55,7	60,1	67,6	64,6	62,7	57,9	51,7
SVPS-500×250-22.2D	на всасывании	72,8	44,2	56,1	59,5	66,9	65,2	67,3	65,2	60,2
	на нагнетании	76,0	47,5	59,0	62,9	70,2	68,2	70,4	68,2	63,2
SVPS-500×300-22.2D	на всасывании	72,0	43,4	55,3	58,7	66,3	64,4	66,3	64,1	59,1
	на нагнетании	75,0	46,3	58,3	61,6	69,2	67,2	69,4	67,2	62,3
SVPS-500×300-25.2D	на всасывании	78,0	44,1	56,1	64,6	68,8	73,2	73,3	69,1	63,0
	на нагнетании	80,9	46,9	58,8	67,6	71,8	76,1	76,1	72,0	66,2
SVPS-600×300-25.2D	на всасывании	77,0	43,2	54,8	63,4	68,0	72,3	72,1	68,3	62,2
	на нагнетании	80,0	46,0	58,1	66,5	71,0	75,2	75,2	71,1	64,9
SVPS-600×300-28.2D	на всасывании	79,9	49,1	60,8	69,6	71,9	73,9	75,2	70,2	66,1
	на нагнетании	83,1	52,2	64,1	72,5	75,1	77,1	78,5	73,0	69,1
SVPS-600×350-28.2D	на всасывании	78,9	48,2	60,1	68,6	70,8	73,0	74,2	69,1	64,9
	на нагнетании	82,0	51,1	62,9	71,6	74,1	76,3	77,2	72,2	68,0
SVPS-600×350-31.2D	на всасывании	83,5	54,0	65,0	70,6	76,0	77,1	79,6	73,2	68,9
	на нагнетании	86,5	57,3	68,1	73,5	79,0	80,1	82,5	76,1	72,3
SVPS-700×400-31.2DM	на всасывании	82,4	53,1	63,9	69,7	74,9	76,0	78,3	72,1	68,2
	на нагнетании	85,4	56,2	67,1	72,4	77,8	79,1	81,4	75,1	71,2
SVPS-700×400-31.2D	на всасывании	82,5	53,3	64,1	69,8	74,8	76,3	78,3	72,3	68,1
	на нагнетании	85,5	56,1	67,3	72,5	77,9	79,2	81,5	75,1	70,9
SVPS-700×400-35.2D	на всасывании	87,0	56,6	64,3	72,0	78,4	79,5	83,8	78,6	72,2
	на нагнетании	89,9	59,3	67,4	74,7	81,4	82,4	86,7	81,3	75,6
SVPS-800×500-35.2D	на всасывании	86,1	55,4	63,3	71,1	77,2	78,7	82,9	77,3	71,3
	на нагнетании	88,9	58,7	66,5	73,8	80,3	81,6	85,5	80,4	74,3
SVPS-800×500-40.4D	на всасывании	73,0	49,0	51,1	60,5	63,9	69,1	66,5	64,4	58,2
	на нагнетании	76,0	52,0	53,9	63,5	67,2	72,1	69,4	67,4	61,1
SVPS-900×500-35.2D	на всасывании	86,0	60,3	62,1	72,9	76,3	81,1	81,6	76,5	71,3
	на нагнетании	89,1	63,5	65,4	75,8	79,1	84,5	84,7	79,2	74,4
SVPS-900×500-40.2D	на всасывании	90,9	67,1	69,2	78,7	81,9	87,0	84,5	82,3	76,0
	на нагнетании	94,0	70,0	71,9	81,5	85,1	90,4	87,4	85,0	79,2
SVPS-900×500-40.4D	на всасывании	73,1	49,0	51,0	60,6	64,1	69,3	66,6	64,1	58,1
	на нагнетании	76,0	52,1	53,9	63,5	66,9	72,3	69,3	67,3	60,9
SVPS-1000×500-40.2D	на всасывании	90,9	67,2	68,9	78,4	82,0	87,2	84,2	82,0	75,9
	на нагнетании	94,0	70,1	72,3	81,6	85,0	90,3	87,5	85,2	79,0
SVPS-1000×500-45.4D	на всасывании	78,5	47,7	55,6	67,2	69,7	73,8	73,1	69,0	64,6
	на нагнетании	81,5	51,0	58,9	70,3	72,6	77,0	75,9	72,0	67,6